

 **vertica**[®]



Guía rápida de usuario

 ¡ATENCIÓN!

El dispositivo Vertica[®] se ha diseñado específicamente para el tratamiento médico personal e íntimo en el hogar.

Este aparato ha salido de nuestra fábrica nuevo y listo para ser utilizado. Se considerará usado una vez se haya retirado o rasgado el precinto de seguridad del dispositivo situado en la zona del anillo (ver instrucciones).

¡Gracias por elegir Vertica®!

Esta guía le mostrará paso a paso cómo utilizar el dispositivo de forma cómoda y eficaz.

1 CONOZCA EL DISPOSITIVO VERTICA®

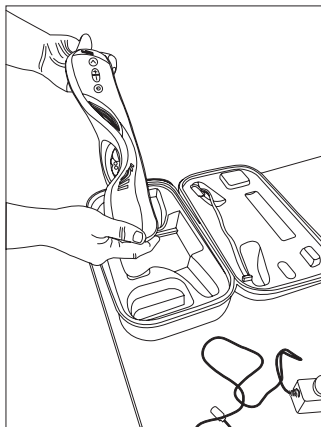
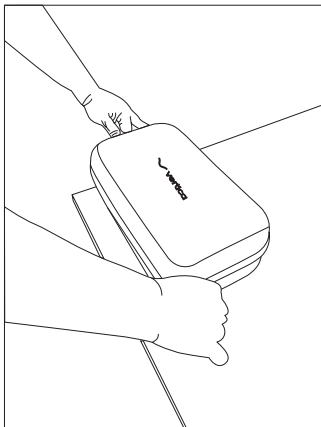

Abra el estuche de Vertica® y saque el dispositivo. Familiarícese primero con todos los botones e indicadores del dispositivo Vertica®:

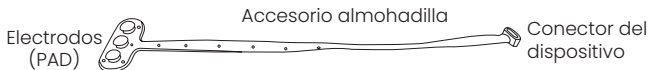
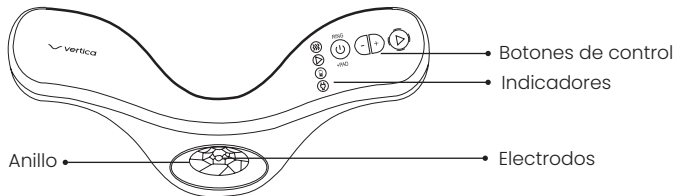

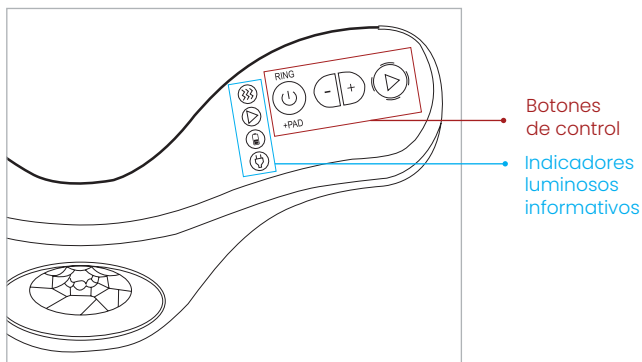

Botones de control

Indicadores luminosos informativos

Energía RF activa, parámetros aparato correctos y dispositivo Vertica® bien colocado en el pene (LED blanco fijo).

Dispositivo listo para el tratamiento (LED azul parpadeante). Al hacer doble clic en el botón de energía, el LED azul se mantendrá constante.

Carga en marcha (LED naranja fijo) que se apagará cuando la batería esté completamente cargada.



Fuente de alimentación conectada (indicado por el LED verde fijo).

Indicador del modo activo

Reducir nivel energía

Aumentar nivel energía

Indicador de potencia (6 niveles)

Botón de energía - Importante: Es posible bloquear esta función haciendo doble clic sobre el botón  x2. Esta opción se activa al mantener pulsado el botón durante 5 segundos. El botón estará bloqueado cuando el indicador LED azul  se quede fijo. Pulse cualquier botón del dispositivo para cancelar el bloqueo.

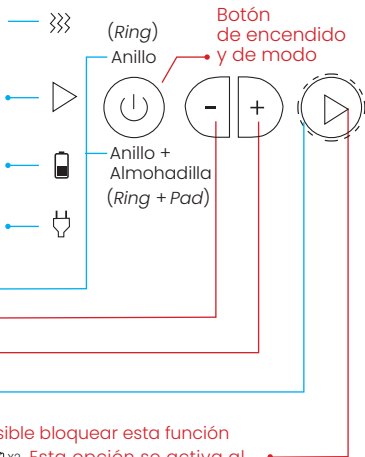

2 SIÉNTESE, RELÁJESE Y PREPÁRESE PARA EL TRATAMIENTO

- ▶ Siéntese en un lugar cómodo y tranquilo. Aplique una generosa capa de gel conductor de ultrasonidos/RF a lo largo del pene para cubrir completamente la superficie. Asegúrese de que la capa de gel cubra unos 3-5 mm de la punta del electrodo, como se muestra en la figura de abajo a la derecha.

Añada gel según sea necesario durante el tratamiento.

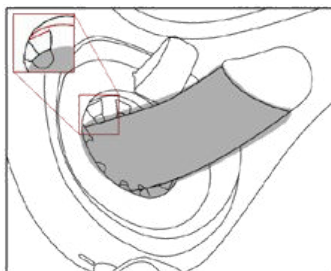

- ▶ Para introducir el pene a través del anillo, abra el anillo Vertica® girando la pestaña en el sentido de las agujas del reloj. Encontrará la pestaña en la parte delantera del dispositivo.

Introduzca el pene a través del anillo y acerque el dispositivo a su cuerpo tanto como sea posible.

Ahora vuelva a girar la pestaña para que el anillo sujete cómodamente su pene dentro y asegure el contacto.

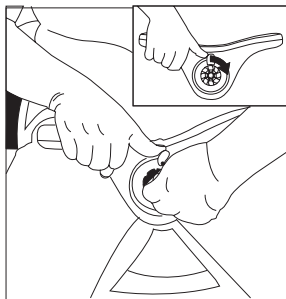

3 YA ESTÁ LISTO PARA EL TRATAMIENTO: ¡COMENCEMOS!

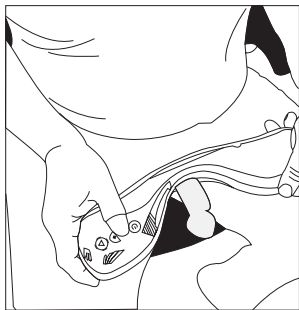

1. Pulse el botón de encendido (⏻) y revise que el modo «Ring» (Anillo) esté encendido.
2. Ajuste el nivel de energía de salida deseado con los botones (◀▶).
3. Comience en el nivel 1 y aumente poco a poco el nivel según la sensación deseada. Lo más habitual al principio es mantenerse en los niveles 2-3.
4. Pulse el botón de energía (▶) de forma continua para iniciar el tratamiento. El LED azul ▶ parpadeará, seguido de la luz LED blanca (⊞), que se mantendrá encendida y fija cuando haya emisión de energía RF y el contacto con la piel sea el correcto.

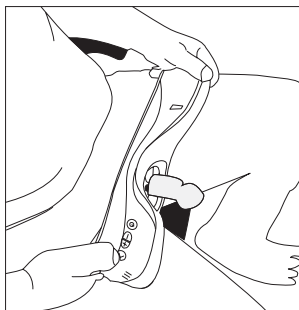

5. Pasados 5 segundos de emisión de RF, ya puede bloquear la función del botón de energía, (▶) haciendo doble clic sobre él. Así no tendrá que estar pulsándolo todo el tiempo. Esta función estará bloqueada cuando el LED azul se quede fijo. Para desbloquearla, pulse cualquier otro botón.
6. Mueva el dispositivo hacia delante (hasta la cabeza del pene) siempre que el LED blanco (⊞) se apague durante al menos 3 segundos de forma continua. El resto del tiempo puede mover Vertica® a lo largo del pene, a su ritmo.
7. Cuando no haya más espacio para avanzar, abra el anillo con la pestaña, lleve el dispositivo de nuevo a la base del pene y repita el proceso.

AVISO:

La clave de un tratamiento eficiente es que no haya muchas pausas de emisión de energía RF, por tanto, es necesario estar al tanto de que el indicador de salida de la energía de radiofrecuencia (el LED blanco (⊞)) se mantiene encendido el mayor tiempo posible durante la sesión.

8. Cuando el dispositivo haya registrado 15 minutos de emisión de energía (indicados por el LED blanco (⊞) encendido), Vertica® indicará que la sesión ha finalizado con 3 vibraciones consecutivas. El tiempo total de tratamiento podría ser mayor si ha habido muchas pausas en la emisión de energía RF por falta de contacto suficiente o falta de gel conductor.
8. Pulse el botón de encendido (⏻) durante 1 segundo para cambiar al modo "Ring+Pad".
9. Para reanudar el tratamiento repita el paso 4.

ATENCIÓN:

- ▶ **PARA BLOQUEAR EL BOTÓN DE ENERGÍA.**
Para administrar energía de forma continua y cómoda hasta que se complete el tratamiento, mantenga pulsado el botón de salida de energía (▶) por 5 segundos y luego haga doble clic.
- ▶ Para interrumpir la administración de energía, puede pulsar en cualquiera de los botones del dispositivo.
- ▶ La salida de la energía RF se indica por: el parpadeo constante de las líneas de nivel (▶) alrededor del botón de energía, y el encendido del LED azul ▶ (aparato listo y energía activa) y el LED blanco (☼) (emisión energía RF).
- ▶ Cuando el dispositivo registra 15 minutos de emisión de energía (con el LED blanco (☼) encendido), la sesión se da por finalizada con 3 vibraciones consecutivas.

ADVERTENCIAS:

- ⚠ Si no siente una sensación de calor en la piel durante la sesión, asegure el contacto de los electrodos en el pene, añadiendo más gel o revisando la colocación de Vertica®. También puede aumentar el nivel de energía.

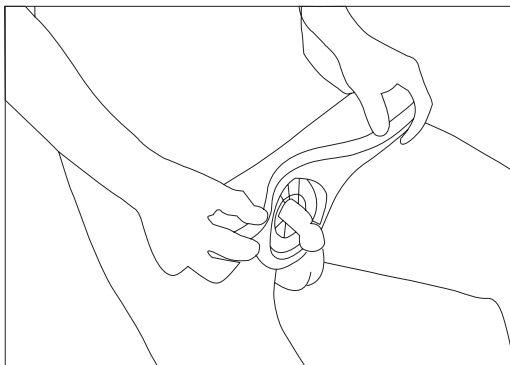

4 MODO 'RING+PAD' (anillo + almohadilla)

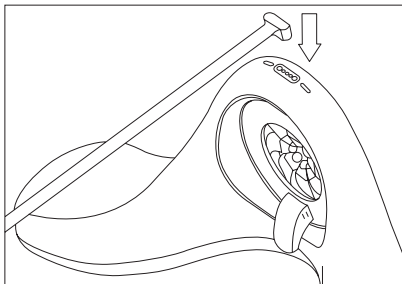

Conecte la extensión PAD (Almohadilla) al dispositivo en el lugar designado (el conector magnético de la Almohadilla situado en la base del aparato).

Ahora seleccione el modo de tratamiento «Ring + Pad» (Anillo + Almohadilla) pulsando el botón de encendido (⏻).

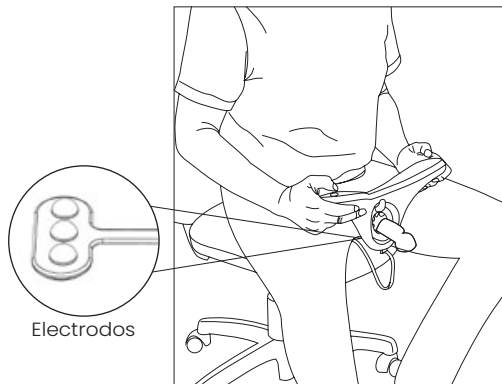

Electrodos

NOTA: El cable de la almohadilla debe estar en dirección contraria a su cuerpo.

- ▶ Siéntese sobre los electrodos que se encuentran en el extremo de la almohadilla.
- ▶ Asegúrese de que estén en contacto continuo con su piel en la zona del perineo, entre el escroto y el ano.

POSICIÓN DE LA ALMOHADILLA – VISTA INFERIOR

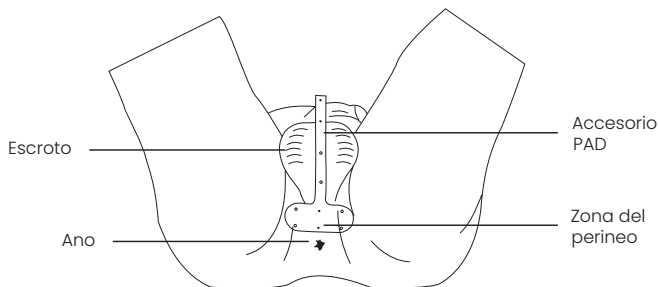

- ▶ Repita de nuevo el tratamiento durante un mínimo de 15 minutos según las instrucciones del apartado 3, con el accesorio PAD conectado y el modo «Ring + Pad» (Anillo + Almohadilla) activado.
- ▶ Asegúrese de mover el dispositivo hacia delante cuando el LED blanco se apague durante al menos 3 segundos y repita el proceso anterior de la fase sólo RING (Anillo).
- ▶ Después de 15 minutos de emisión de energía (indicado por el LED blanco encendido ☼), el dispositivo indicará que la sesión ha finalizado con 3 vibraciones consecutivas.

5 APAGAR EL DISPOSITIVO

Al final del tratamiento, apague el dispositivo pulsando el botón de encendido (⏻) de forma continua durante 3 segundos.

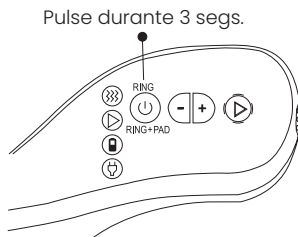

6 ES IMPORTANTE LIMPIAR EL DISPOSITIVO DESPUÉS DEL TRATAMIENTO

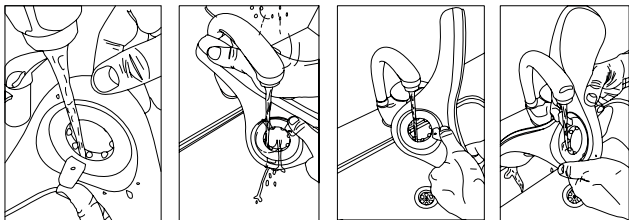

- ▶ Al final del tratamiento, es necesario limpiar tanto el accesorio de la almohadilla como **la zona del anillo de Vertica® con agua corriente.**
- ▶ Abra la zona del anillo y **limpie bien entre los electrodos.**
- ▶ Compruebe que **no queden restos de gel.**
- ▶ Seque el dispositivo con un paño limpio y seco.
- ▶ **Si no se limpia el dispositivo después de su uso, el gel podría acumularse en el mecanismo del anillo y afectar al correcto funcionamiento del dispositivo.**

7 CARGUE Y GUARDE EL DISPOSITIVO

- ▶ Para cargar la batería del dispositivo, el cable de carga debe conectarse a la conexión magnética (conector del cargador) situada en el lateral del dispositivo, junto al panel de control. Después, conecte el cable a la toma de corriente y cárguelo durante un periodo de al menos 5 horas.
- ▶ Una vez que el dispositivo esté completamente cargado, se recomienda volver a colocar el dispositivo y los accesorios en el estuche para que se almacenen protegidos. Asegúrese de cerrar el estuche con la cremallera para evitar que los accesorios se caigan.

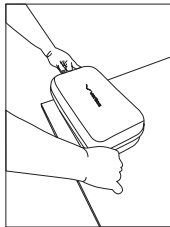
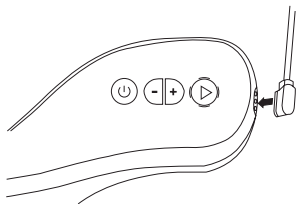



PARA MÁS INFORMACIÓN
ESCANEE EL CÓDIGO QR

Fecha edición: JUNIO 2023 | VERT23-man01-Rev1

 (+34) 91 949 47 71

 soporte@verticaiberia.com

 www.verticaiberia.com

 vertica®